

L'ORÉAL
PROFESSIONNEL
PARIS

&

Rowenta
SALON

- FR
- BG
- EN
- HR
- ES
- RU
- DE
- HU
- IT
- PL
- PT
- CS
- NL
- RO
- EL
- SR
- SV
- SK
- DA
- SL
- NO
- IN
- FI
- VI
- ET
- HI
- LT
- FA
- LV
- TR
- HE

Steam
pod

topfreeshop.ru

1800133508

SUMMARY

FR	FRENCH - FRANÇAIS	8
EN	ENGLISH	11
ES	SPANISH - ESPAÑOL	14
DE	GERMAN - DEUTSCH	17
IT	ITALIAN - ITALIANO	20
PT	PORTUGUESE - PORTUGUÊS	23
NL	DUTCH - NEDERLAND	27
EL	GREEK - ΕΛΛΗΝΙΚΑ	30
SV	SWEDISH - SVENSKA	33
DA	DANISH - DANSK	37
NO	NORWEGIAN - NORSK	40
FI	FINNISH - SUOMI	44
ET	ESTONIAN - EESTI	47
LT	LITHUANIAN - LIETUVIŠKAI	51
LV	LATVIAN - LATVIEŠU	54
TR	TURKISH - TÜRKÇE	57
HE	HEBREW	61
BG	BULGARIAN - БЪЛГАРСКИ	64
HR	CROATIAN - HRVATSKI	67
RU	RUSSIAN - РУССКИЙ	70
HU	HUNGARIAN - MAGYAR	74
PL	POLISH - POLSKI	77
CS	CZECH - ČESKÁ	81
RO	ROMANIAN - ROMÂNĂ	84
SR	SERBIAN - SRPSKI	88
SK	SLOVAK - SLOVENČINA	91
SL	SLOVENIAN - SLOVENŠČINA	94
IN	INDONESIAN	98
VI	VIETNAMESE - TIẾNG VIỆT	101
HI	HINDI - हिन्दी	104
FA	FARSI - فارسی	111

Steam pod

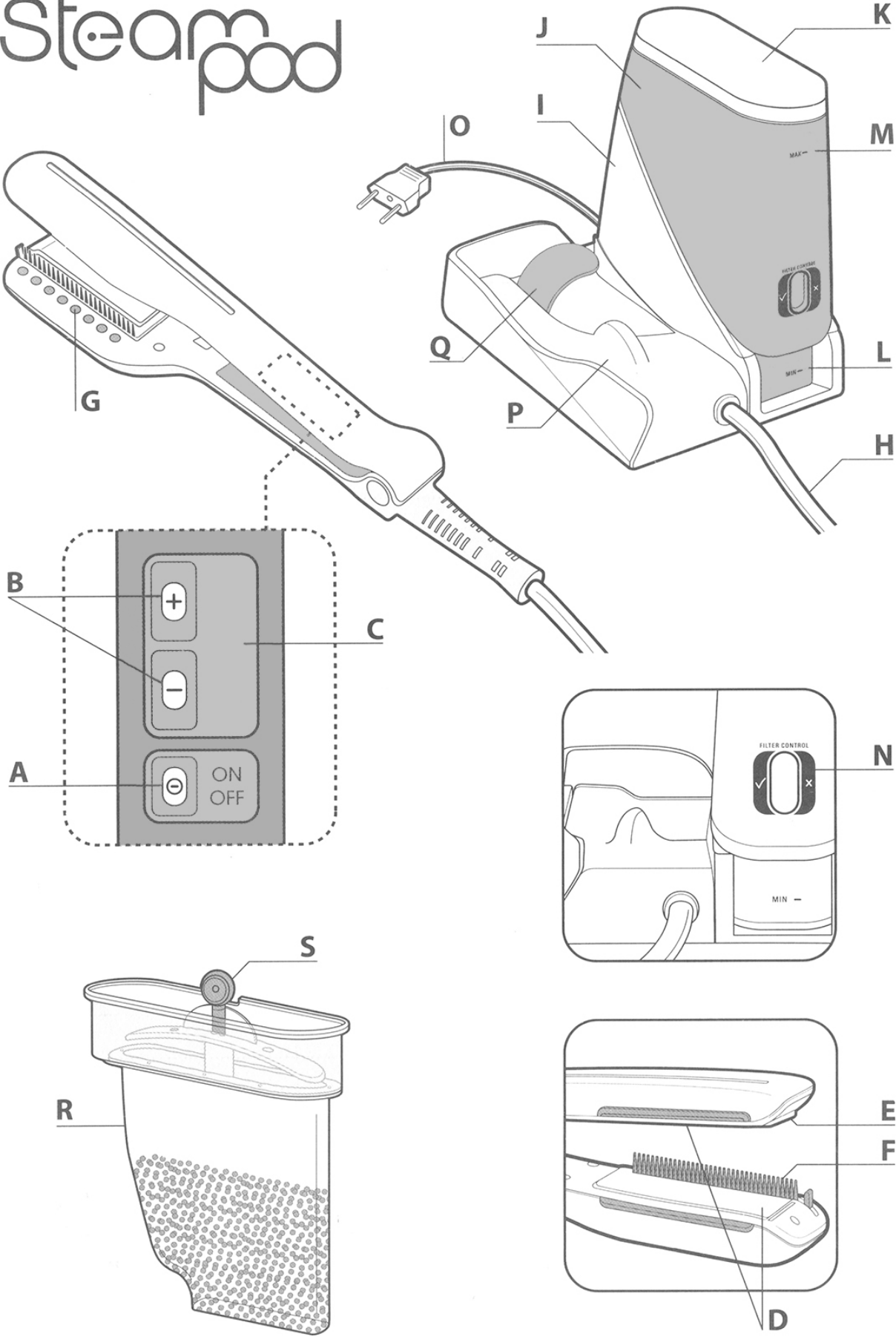

1

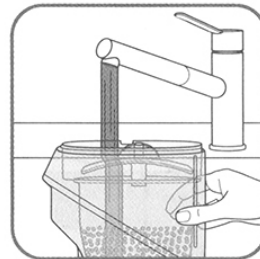
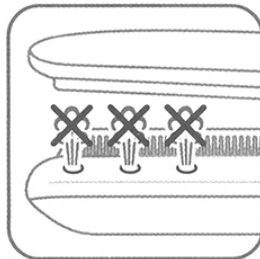
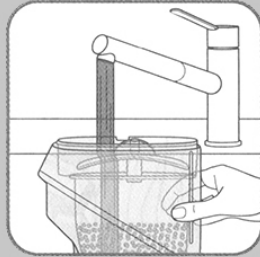
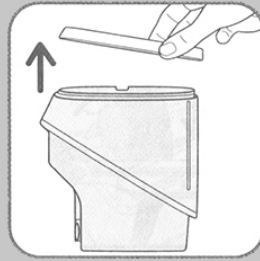

2

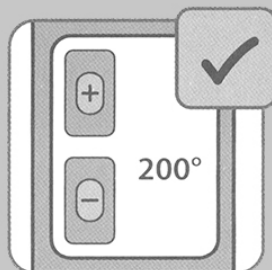
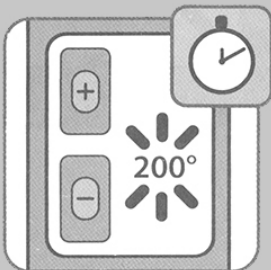
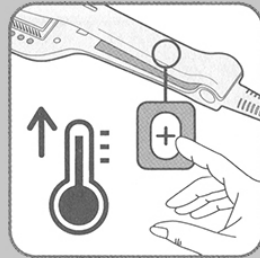
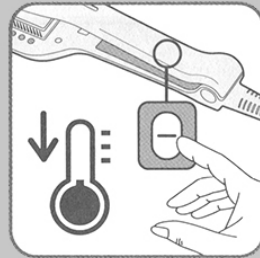
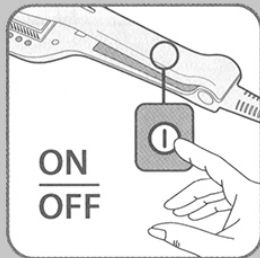
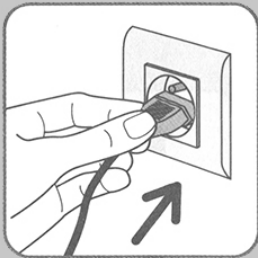

3

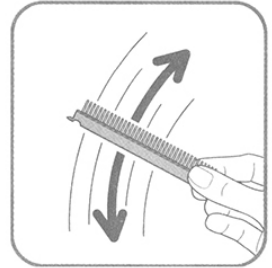
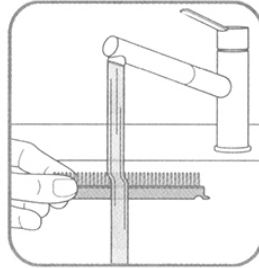
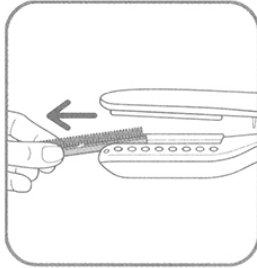
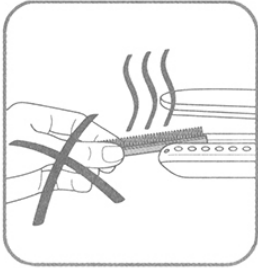

4

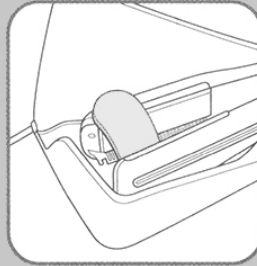

5



6

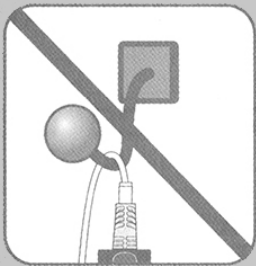

1. ОБЩЕЕ ОПИСАНИЕ ПРИБОРА

- A. Кнопка вкл./ выкл
- B. Кнопки +/- для уменьшения/ увеличения температуры
- C. Цифровой экран
- D. Разглаживающие пластины
- E. Подвижная пластина
- F. Съёмная расческа
- G. Отверстия для выхода пара
- H. Паровой шланг
- I. Опора
- J. Съёмный резервуар для воды
- K. Крышка резервуара
- L. Отметка минимального уровня воды
- M. Отметка максимального уровня воды
- N. Окошко контроля
- O. Шнур электропитания
- P. Подставка для ручки прибора
- Q. Подставка для разглаживающих пластин (съёмная)
- R. Картридж с ионообменной смолой
- S. Защитная пробка

Вы приобрели Steamrod, первый профессиональный паровой стайлер*: придайте вашим волосам гладкость и сияние.

• Эксклюзив: продолжительный поток пара высокого давления (3.5 гр/мин): непрерывная интенсивная подача пара для идеально гладких волос

• Новинка: многофункциональная панель управления функциями, 5 режимов температуры от 140°C до 210°C

• Технология двойных керамических пластин: плавающие керамические пластины с анодированной поверхностью для оптимального давления на волосы

*от L'Oréal Professionnel и Rowenta Salon

2. МЕРЫ ПРЕДОСТОРОЖНОСТИ

- Этот прибор соответствует действующим нормам и правилам.
- Во время использования прибора насадки сильно нагреваются.
- Для обеспечения дополнительной защиты электросети в парикмахерских рекомендуется оборудовать устройствами дифференциальной защиты, рассчитанными на ток утечки не более 30 мА. Проконсультируйтесь со специалистом по установке оборудования.
-  **ПРЕДУПРЕЖДЕНИЕ:** Запрещается пользоваться прибором вблизи ванн, душевых кабин, раковин и прочих емкостей, содержащих воду.
- При пользовании прибором в ванной комнате выключайте прибор из сети после использования, поскольку близость источника воды может быть опасной даже после выключения прибора.

• Использование изделия детьми или людьми с ограниченными возможностями, а также его использование вблизи этих людей или при уходе за ними, допускается только под присмотром.

Дети должны находиться под контролем для недопущения игры с прибором.

- Данный прибор может использоваться детьми старше 8 лет и людьми с ограниченными физическими, чувствительными или умственными способностями или при отсутствии у них опыта или знаний, если они находятся под контролем или проинструктированы о безопасном использовании прибора и возможных рисках его использования. Дети не должны играть с прибором, чистить его или хранить его без контроля взрослых.
- Если поврежден сетевой шнур, для предотвращения

опасности необходимо заменить его у производителя, в центре гарантийного обслуживания производителя, или обратиться к специалистам соответствующей квалификации.

• Избегайте контакта с кожей.

- Следите за тем, чтобы шнур электропитания не соприкасался с нагревающимися частями прибора.
- Всегда размещайте прибор только на термостойчивые поверхности.
- Не пользуйтесь прибором и обратитесь в аккредитованный центр технического обслуживания, если прибор падал, либо имеются сбои в функционировании.
- В случае, если вода протекает (вода протекает из самого прибора или из резервуара с водой) или имеются сбои в функционировании, немедленно прекратите использование и обратитесь в аккредитованный центр технического обслуживания.
- Отключайте прибор от сети электропитания в следующих случаях: перед процедурой чистки и уходом, при сбоях в функционировании, сразу после завершения использования прибора.
- Запрещается погружать прибор в воду или подставлять под струю воды, даже с целью очистки.
- Запрещается наступать на паровой шланг.

3. ПОДГОТОВКА К ИСПОЛЬЗОВАНИЮ

Замена картриджа с ионообменной смолой

Прибор оснащен деминерализующим картриджем, позволяющим фильтровать накипь. Картридж содержит ионообменную смолу, которая меняет цвет по мере изнашивания. В новом приборе цвет смолы зеленый. По мере использования смола меняет свой цвет на синий: в таком случае необходимо ее заменить. Использование прибора с истекшим сроком действия ионообменной смолы или вообще без установленного картриджа приводит к засорению отверстия для выхода пара.

Использование прибора без картриджа ведет к аннулированию гарантии.

Какую температуру выбрать для каждого клиента?

Прибор имеет 5 температурных режимов: от 140°C до 210°C.

Выберите температуру, подходящую типу волос Вашего клиента.

Советуем придерживаться следующих рекомендаций:

ТЕМПЕРАТУРА	ТИП ВОЛОС
НОВИНКА! 140 °C	ОЧЕНЬ ЧУВСТВИТЕЛЬНЫЕ / ЛОМКИЕ / ИСТОНЧЕННЫЕ <ul style="list-style-type: none"> • Многократно окрашенные волосы (с применением оксиданта 20 / 30 волюм) • Мелированные пряди • Осветленные волосы НОВИНКА: низкий уровень температуры идеален для ухода за очень чувствительными волосами. Идеально для бережного воздействия и сохранения естественного движения волос.
170 °C	НАТУРАЛЬНЫЕ / ТОНКИЕ / ЧУВСТВИТЕЛЬНЫЕ <ul style="list-style-type: none"> • Окрашенные волосы (с применением оксиданта 20 / 30 волюм) • Мелированные пряди • Осветленные волосы
180 °C - 200 °C	НАТУРАЛЬНЫЕ / СЛЕГКА ЧУВСТВИТЕЛЬНЫЕ / ОКРАШЕННЫЕ (с применением оксиданта 6 / 9 / 15 волюм)
210 °C	НАТУРАЛЬНЫЕ / ТОЛСТЫЕ / ОЧЕНЬ НЕПОСЛУШНЫЕ

В ходе услуги выпрямления волос:

Из практических соображений мы рекомендуем в процессе использования стайлера не класть его на собственное основание, а пользоваться передвижной термостойчивой подставкой.

4. ПРОДУКТЫ STEAMPROD ДЛЯ ИНДИВИДУАЛЬНОГО УХОДА*

Рекомендуем использовать стайлер Steamprod со следующими продуктами:

- Восстанавливающий крем-уход Steamprod для разглаживания натуральных чувствительных волос
- Восстанавливающий крем-уход Steamprod для чувствительных и очень чувствительных волос
- Защитная сыворотка Steamprod (Для всех типов волос)

5. МЕЖДУНАРОДНАЯ ГАРАНТИЯ



www.rowenta.com

Данное изделие ремонтируется ROWENTA в течение и после окончания гарантийного срока

Гарантия

ROWENTA гарантирует устранение любого производственного дефекта, связанного с недостатком материалов или сборки, в течение 1 года, начиная с даты продажи.

Международная Гарантия производителя, предоставляемая ROWENTA, является дополнительным преимуществом и не затрагивает прав потребителей, предусмотренных законодательством.

Международная Гарантия производителя покрывает все расходы, связанные с восстановлением дефектного изделия до его первоначального технического состояния путем ремонта или замены неисправных деталей, включая стоимость необходимой работы по устранению выявленных недостатков. По выбору ROWENTA вместо ремонта неисправного изделия может быть произведена его замена. Обязательства ROWENTA и Ваш выбор в рамках данной гарантии ограничены ремонтом изделия или его заменой.

Условия гарантии и исключения

Международная Гарантия, предоставляемая ROWENTA, действительна только в течение гарантийного срока и только в странах, перечисленных в приложенном списке стран, при обязательном предъявлении документа, подтверждающего дату продажи. Изделие должно быть передано в авторизованный сервисный центр ROWENTA. Адреса авторизованных сервисных центров для каждой страны можно узнать на веб-сайте ROWENTA (www.rowenta.com) либо позвонив по соответствующему телефону, указанному в списке стран. (В некоторых странах допускается доставка изделия в авторизованный сервисный центр заказной почтой или эквивалентным ей способом доставки при надлежащей упаковке изделия. Уточните возможность такой доставки для Вашей страны на сайте либо позвонив по указанному телефону.)

ROWENTA не несет обязательства по гарантийному ремонту или замене любого изделия в случае отсутствия документа, подтверждающего дату продажи.

Данная гарантия не распространяется на какие-либо неисправности, которые могли возникнуть в результате неправильного или небрежного использования; невыполнения инструкций по эксплуатации ROWENTA; использования электросети, параметры которой (ток, напряжение, частота) отличаются от указанных на изделии; самостоятельного изменения владельцем конструкции изделия или его ремонта где-либо, кроме как в авторизованных сервисных центрах ROWENTA. Данная гарантия не распространяется также на случаи нормального износа изделия; его обслуживание или замену расходных материалов либо аксессуаров; повреждения каких-либо стеклянных или хрупких компонентов изделия; иные механические повреждения, а также на повреждения, вызванные:

- использованием воды или расходных материалов неподходящего типа
- накипью (очистка от накипи должна проводиться в соответствии с инструкцией по эксплуатации)
- попаданием жидкости, пыли или насекомых внутрь изделия
- перегрузкой
- неисправностью электросети, неподходящим напряжением или частотой тока
- действиями непреодолимой силы (несчастный случай, пожар, наводнение, удар молнии и т.д.)

Данная гарантия не распространяется на изделия, вышедшие из строя в результате неправильного или небрежного обращения или ухода, неправильной упаковки и/или транспортировки владельцем или любым перевозчиком.

Международная Гарантия ROWENTA распространяется только на изделия, приобретенные и используемые в странах, перечисленных в списке, где продается продукция Rowenta.

Права потребителя, предусмотренные законодательством

Данная Международная гарантия ROWENTA не затрагивает какие-либо права потребителя, предусмотренные законодательством страны о защите прав потребителей, включая права в отношении торговой организации, в которой изделие было приобретено. Данная гарантия предоставляет потребителю специфические законные права, однако потребитель может также обладать другими законными правами, которые варьируются от страны к стране или от региона к региону. Потребитель может отстаивать любые законные права по своему собственному выбору.

Дополнительная информация

Информация о порядке приобретения аксессуаров и расходных материалов доступна на интернет-сайте ROWENTA.

Срок службы изделия, установленный производителем в соответствии с законом «О защите прав потребителей», составляет два года с даты розничной продажи изделия или с даты производства, если дату продажи установить невозможно. Дата производства определяется четырьмя последними цифрами полного артикула изделия, указанного на его корпусе. Две первые цифры соответствуют номеру недели производства, две последние цифры – последним цифрам года производства изделия.

6. В СЛУЧАЕ ВОЗНИКНОВЕНИЯ СЛОЖНОСТЕЙ

ВОЛОСЫ НЕ ИДЕАЛЬНО ГЛАДКИЕ:

- Правильно ли вы выбрали направление разглаживания? (воздействие пара на волосы)
- Волосы были высушены на 100% перед выпрямлением?
- Правильно ли вы задали температуру? (см. таблицу диапазона температур)
- Образуется ли пар в приборе? НЕТ:
 - Убедитесь, что вы правильно заполнили резервуар.
 - Если уровень воды в резервуаре ниже отметки минимального уровня, долейте воду, сомкните щипцы и подержите их в таком положении до появления пара.
 - Убедитесь, что вы правильно установили резервуар (до щелчка).
 - Настроился ли прибор на работу в выбранном температурном режиме? Дождитесь, пока показатель выбранной температуры не прекратит мигать.
 - Убедитесь, что вы не сдавили случайно паровой шланг.

ПАР НЕВИДИМ:

- В помещении с повышенной влажностью пар может быть невидимым, сохраняя при этом свою эффективность.

ПРИБОР НЕ НАГРЕВАЕТСЯ:

- Убедитесь, что прибор не находится в режиме экономии электроэнергии.

ЛАМПОЧКИ ТЕМПЕРАТУРЫ МИГАЮТ ОДНОВРЕМЕННО:

- Если все лампочки температуры мигают одновременно, обратитесь в аккредитованный центр технического обслуживания.

ВОДА НЕ ПРОНИКАЕТ В РЕЗЕРВУАР ЧЕРЕЗ ФИЛЬТР:

- Убедитесь, что вы сняли красную задвижку с картриджа.

ВЕРХНЯЯ ПЛАСТИНА НЕ ЗАКРЕПЕЛЕНА:

- Это нормально: прибор оснащен подвижной пластиной для более эффективного выпрямления волос.

НЕВОЗМОЖНО УСТАНОВИТЬ НА МЕСТО КРЫШКУ ПРИБОРА:

- убедитесь, что вы сняли красную задвижку картриджа.

ИЗМЕНИЛСЯ ЦВЕТ КАРТРИДЖА С ИОННООБМЕННОЙ СМОЛОЙ:

- картридж синего цвета: картридж изношен, необходимо заменить его.
- картридж желтого цвета: картридж высох, необходимо увлажнить картридж, снова заполнив резервуар водой.

ВОДА ВЫТЕКАЕТ ЧЕРЕЗ ОТВЕРСТИЯ ДЛЯ ПАРА:

- Отнесите прибор в аккредитованный центр технического обслуживания.

ИЗ ПРИБОРА ВЫТЕКАЕТ ВОДА:

- немедленно выключите прибор из сети электропитания и отнесите его в аккредитованный центр технического обслуживания.

ОЩУЩАЕТСЯ НЕПРИЯТНЫЙ ЗАПАХ:

- Изношена ионообменная смола, необходимо заменить ее.

7. ЗАЩИТА ОКРУЖАЮЩЕЙ СРЕДЫ



Ваше устройство состоит из большого количества материалов, которые могут быть ценными или подлежать повторному использованию.

Для переработки устройства отнесите его в пункт приема бытовых отходов или же, в крайнем случае, в центр технического обслуживания.

ROWENTA L'OREAL - RESALE - INTERNATIONAL LIMITED GUARANTEE

www.rowenta.com

					
ARGENTINA	2 años 2 years	0800-122-2732	香港 HONG KONG	1 year	8130 8998
ՀԱՅԱՍՏԱՆ ARMENIA	2 տարի 2 years	010 55-76-07	MAGYARORSZÁG HUNGARY	2 év 2 years	06 1 801 8434
AUSTRALIA	1 year	1300307824	INDIA	1 year	(+91) 9871 553 559
ÖSTERREICH AUSTRIA	2 Jahre 2 years	01 890 3476	INDONESIA	1 year	+62 21 5793 7007
البحرين BAHRAIN	1 year	973 1 7727600	ISRAEL	1 year	972 3 953 5934
БЕЛАРУСЬ BELARUS	2 года 2 years	017 2239290	ITALIA ITALY	2 anni 2 years	1 99 207 815
Belgique BELGIE BELGIUM Luxembourg	2 ans 2 years	070 23 31 59	日本 JAPAN	1 year	0570-077772
BOLIVIA	2 años	595-21-2880000	الأردن JORDAN	1 year	962 6 5607065
BOSNA I HERCEGOVINA	2 godine 2 years	Info-linija za potrošače 033 551 220	ҚАЗАҚСТАН KAZAKHSTAN	2 жыл 2 years	727 378 39 39
BRASIL BRAZIL	1 ano 1 year	11 2915-4400	한국어 KOREA	1 year	1588-1588
БЪЛГАРИЯ BULGARIA	2 години 2 years	0700 10 330	الكويت KUWAIT	1 year	965 2 4848577
CANADA	1 an 1 year	1-800-418-3325	LATVJA LATVIA	2 gadi 2 years	6 616 3403
CHILE	2 años 2 years	12300 209207	لبنان LEBANON	1 year	1364392
中國 CHINA	1 year	0755 – 26441492	LIETUVA LITHUANIA	2 metai 2 years	5 214 0057
COLOMBIA	2 años 2 years	018000520022	МАКЕДОНИЈА MACEDONIA	2 години 2 years	(0)2 20 50 022
HRVATSKA CROATIA	2 godine 2 years	01 30 15 294	MALAYSIA	1 year	603 7802 3000
ČESKÁ REPUBLIKA CZECH REPUBLIC	2 roky 2 years	731 010 111	MEXICO	1 año 1 year	(01800) 112 8325
DANMARK DENMARK	2 år 2 years	44 663 155	MOLDOVA	1 ani 1 year	22 929249
DUBAI	1 year	8002272	MOROCCO	1 year	05 22 40 68 97
مصر EGYPT	سنة واحدة 1 year	16622	NEDERLAND The Netherlands	2 jaar 2 years	0318 58 24 24
EESTI ESTONIA	2 aastat 2 years	668 1286	NEW ZEALAND	1 year	0800 700 711
SUOMI FINLAND	2 Vuotta 2 years	09 622 94 20	NORGE NORWAY	2 år 2 years	815 09 567
France Continentale + Guadeloupe, Martinique, Réunion, Saint-Martin	1 an 1 year	09 74 50 36 23	عمان سلطنة OMAN	1 year	96824796925
DEUTSCHLAND GERMANY	2 Jahre 2 years	0212 387 400	PAKISTAN	1 year	92 42 5756325
ELLADA GREECE	2 χρόνια 2 years	2106371251	PARAGUAY	2 años 2 years	595-21-2880000
PERU	2 años 2 years	441 4455	ESPAÑA SPAIN	2 años 2 years	902 31 25 00
PHILIPPINES	1 year	6 328 909 703	SVERIGE SWEDEN	2 år 2 years	08 594 213 30
POLSKA POLAND	2 lata 2 years	801 300 420 koszt jak za	SUISSE SCHWEIZ SWITZERLAND	2 ans 2 Jahre	044 837 18 40
PORTUGAL	2 anos 2 years	808 284 735	台灣 TAIWAN	1 year	02 28333716
قطر QATAR	1 year	4448-5555	ประเทศไทย THAILAND	1 year	02 769 7477
REPUBLIC OF IRELAND	1 year	01 677 4003	TUNISIE	1 year	71 844 133
ROMANIA	2 ani 2 years	0 21 316 87 84	TÜRKIYE TURKEY	2 YIL 2 years	444 40 50
РОССИЯ RUSSIA	1 год 1 year	495 213 32 37	المتحدة العربية الامارات UAE	1 year	8002272
السعودية العربية المملكة SAUDI ARABIA	1 year	920023701	Україна UKRAINE	1 рік 1 year	044 300 13 04
SRBIJA SERBIA	2 godine 2 years	060 0 732 000	UNITED KINGDOM	1 year	0345 602 1454
SINGAPORE	1 year	6550 8900	URUGUAY	2 años 2 years	598 2 2003361 598 2 2003461
SLOVENSKO SLOVAKIA	2 roky 2 years	232 199 930	U.S.A.	1 year	800-769-3682
SLOVENIJA SLOVENIA	2 leti 2 years	02 234 94 90	VENEZUELA	2 años 2 years	0800-7268724
SOUTH AFRICA	1 year	0100202222	VIETNAM	1 year	08 38645830